

THE FUTURE OF CONNEC

TION

www.roverplastik.it

ovvo

... il nuovo sistema
di giunzione a
scomparsa

 **ROVER
PLASTIK**
IDEE CONCRETE, SOLUZIONI FLESSIBILI

OVVO

Presentazione del nuovo sistema di giunzione Ovvo a scomparsa

Il sistema di giunzione Ovvo eliminerà le frustranti ore di assemblaggio del prodotto e non sarà più necessario l'utilizzo di attrezzi, colle o viti.

Il prodotto consiste in una soluzione ad incastro a spinta che permette di unire due pannelli in modo facile e pulito.

Ovvo è semplice da usare: tutto ciò che devi fare è premere le due parti l'una all'altra fino a sentire il "click" che indica l'avvenuto aggancio. Ovvo è una **soluzione a scomparsa** composta da un elemento femmina incassato in un pannello e un elemento di ancoraggio sporgente dall'altro che lega saldamente i due pannelli nella posizione desiderata.



Il sistema di giunzione Ovvo è adatto a diversi tipi di giunzione ed angoli

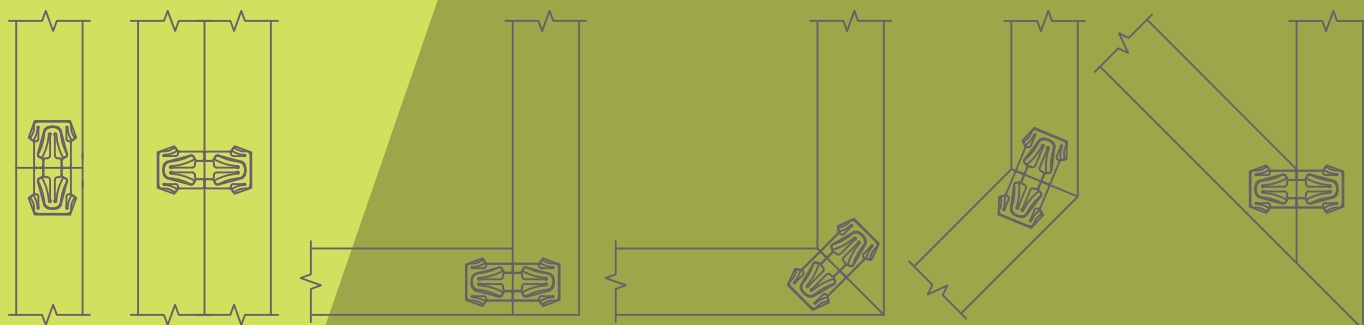

Efficienze grazie all'utilizzo di Ovvo:

- Il sistema Ovvo permette di risparmiare fino all'80 % sui tempi di assemblaggio sia in laboratorio che in loco;
- Processo di fresatura a due passaggi contro i tre passaggi della soluzione tradizionale con un risparmio del 30 % sui tempi di fresatura;
- I volumi di trasporto sono ridotti del 50 % grazie alla possibilità di trasportare il prodotto non assemblato.

“Un processo di assemblaggio semplice, efficiente, veloce e premiante per gli utilizzatori finali che non richiede l'utilizzo di attrezzi, colle o viti.”

Ovvo è semplice da usare, tutto ciò che devi fare è unire le due parti e sentire il “click” che indica l'avvenuto aggancio.

Il sistema di giunzione Ovvo è stato sviluppato per una vasta gamma di applicazioni nella falegnameria e in altre industrie ed è sviluppabile per qualsiasi utilizzo non ancora contemplato.

Senza parti sporgenti Ovvo è ideale per la produzione e il trasporto di grandi volumi di prodotti che sono così imballabili in volumi ridotti.

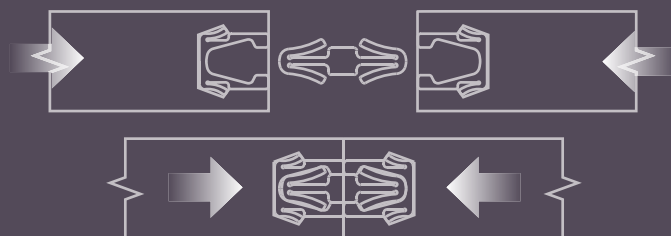
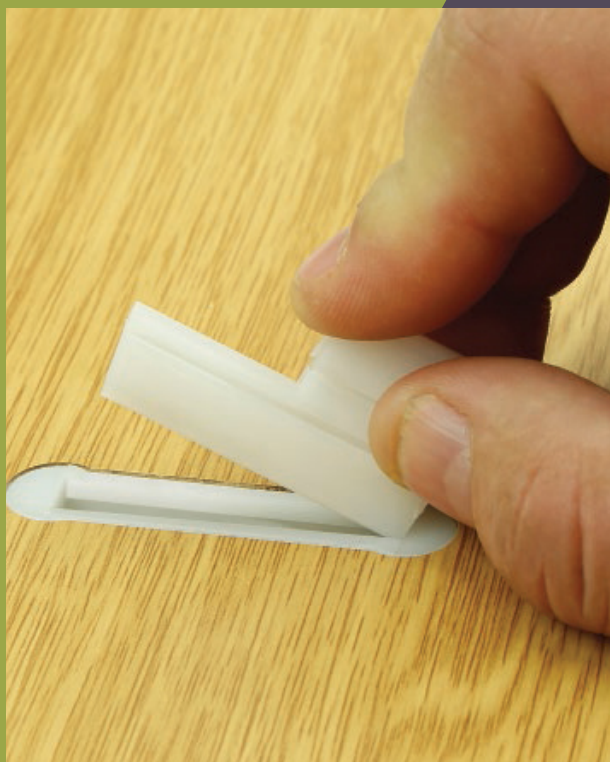

Parametri di Fresatura:





La fresa per Ovvo è utilizzabile su tutte le macchine e il gambo fresa ha un diametro di 12 mm.

- (i) Profondità Fresata: 12,7 mm (min) - 13.1 mm (max)
- (ii) Lunghezza Fresata: 40 mm

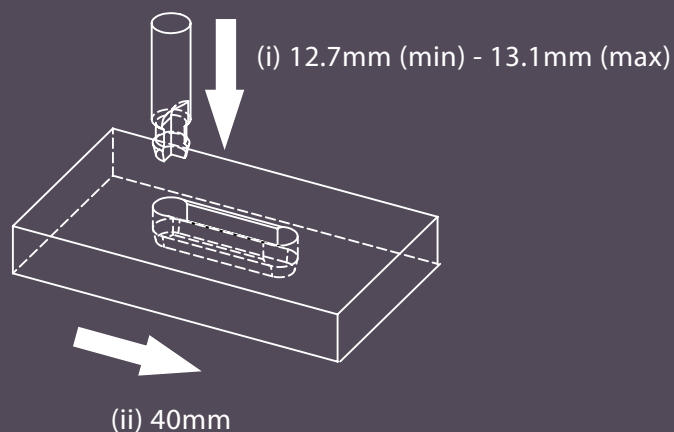
CNC velocità di avanzamento consigliate:
 Fresata in profondità: 2,5 metri/minuto
 Fresata in lunghezza: 5 - 7,5 metri/minuto
 Giri: 18.000 giri/minuto

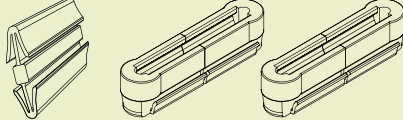
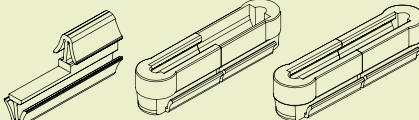
Istruzioni per fresate su MDF / Truciolare / Massello



CODICE	DESCRIZIONE PRODOTTO	
OV001	Clips OvO aggancio Permanente - Confezione da 1000 pezzi	
OV002	Clips OvO aggancio Reversibile - Confezione da 1000 pezzi	
OV901	Fresa per OvO Standard La fresa per OvO è utilizzabile su tutte le macchine e il gambo fresa ha un diametro di 12mm	
OV902	Fresa per OvO Diamantata La fresa per OvO è utilizzabile su tutte le macchine e il gambo fresa ha un diametro di 12mm	
OV903	Maniglia inserimento OvO	
OVSKP	Starter Kit OvO Permanente - Confezione da 100 pezzi + 1 Fresa Standard	
OVSKR	Starter Kit OvO Reversibile - Confezione da 100 pezzi + 1 Fresa Standard	
OVSKM	Starter Kit OvO MIX - Confezione da 50 pezzi Permanenti + 50 pezzi Reversibili + 1 Fresa Standard	



www.roverplastik.it
ovvoitalia@roverplastik.it
 Tel. 0464 - 020121
 Zona Industriale 10
 38060 Volano (TN)
 ITALIA